

PROTECTION LATÉRALE DE RÉSERVOIR

Nom de l'accessoire	Numéro de pièce	Modèle concerné	Date de publication	N° de publication	FRT
PROTECTION LATÉRALE DE RÉSERVOIR	08P71-K2Y-H00	CMX500A/A2	2022.8	MII	0,1 H

Introduction

TOUTES LES INFORMATIONS, ILLUSTRATIONS, INSTRUCTIONS ET SPECIFICATIONS PRÉSENTES DANS CETTE PUBLICATION REPOSENT SUR LES INFORMATIONS LES PLUS RÉCENTES SUR LE PRODUIT DISPONIBLES AU MOMENT DE L'APPROBATION POUR IMPRESSION. Honda Motor Co., Ltd. SE RÉSERVE LE DROIT D'APPORTER DES MODIFICATIONS À TOUT MOMENT SANS PRÉAVIS ET SANS AUCUNE AUTRE OBLIGATION. AUCUNE PARTIE DE CETTE PUBLICATION NE PEUT ÊTRE REPRODUITE SANS AUTORISATION ÉCRITE. CE MANUEL EST ÉCRIT POUR LES PERSONNES AYANT ACQUIS DES CONNAISSANCES DE BASE SUR L'ENTRETIEN DES MOTOS, SCOOTERS OU QUADS Honda.

Concessionnaire Honda :







Veuillez remettre un exemplaire de ces instructions au client.

Client :

Étant donné que cela requiert des connaissances spécifiques ainsi que des équipements et outils spéciaux, il est recommandé de confier l'installation à un concessionnaire disposant du personnel d'entretien automobile qualifié.

Lecture de ces symboles

Votre sécurité et la sécurité des tiers sont très importantes. Pour vous aider à prendre des décisions réfléchies, nous proposons des messages de sécurité et d'autres informations tout au long de ce manuel.

-  **ATTENTION** Le non-respect de ces instructions peut vous exposer à un RISQUE de MORT ou de BLESSURES GRAVES.
-  **PRECAUTION** Le non-respect de ces instructions peut vous exposer à un RISQUE de BLESSURES.
-  **REMARQUE** Ce message a pour but de contribuer à éviter d'endommager votre véhicule, d'autres biens ou l'environnement.
-  **NOTE** Choses que vous voulez savoir ou qu'il est utile de savoir.
-  Suivez les instructions du manuel d'entretien.
-  Suivez les instructions des autres symboles figurant dans la section « Instructions d'installation DE BASE ».

Instructions des autres symboles

Les symboles utilisés dans l'ensemble de ces instructions indiquent des procédures d'entretien spécifiques.

Reportez-vous à la section « Instructions d'installation DE BASE » pour obtenir une description de chaque symbole.

INFORMATIONS

⚠ PRECAUTION

- Pour éviter les brûlures, laissez refroidir le moteur, le système d'échappement, le radiateur, etc. avant de monter l'accessoire.

NOTE :

- Chauffez les surfaces collées avec un sèche-cheveux si la température ambiante est inférieure à 21 °C.
- L'adhésif atteint sa résistance maximale en 72 heures. Attendez au moins 24 heures avant d'utiliser votre moto.

LISTE DES PIECES

Lorsque le manuel d'instructions et les consignes d'installation sont inclus dans ce kit, assurez-vous de les remettre au client.

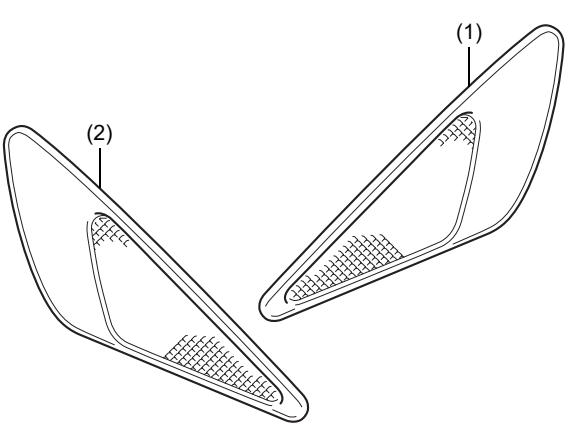
Composant	N°	Nom des pièces	Qté	N° des pièces
	(1)	Protection de réservoir droite	1	-
	(2)	Protection de réservoir gauche	1	-

INSTALLATION

IMAGE D'INSTALLATION

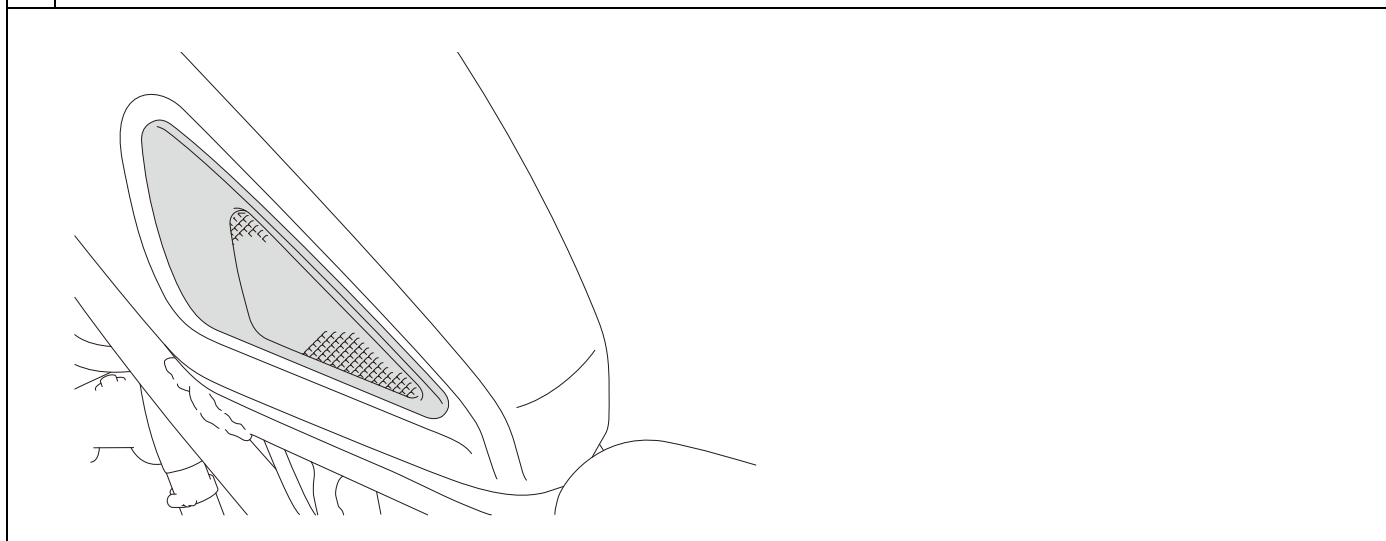

1. Nettoyez la surface de la zone indiquée avec de l'alcool isopropylique.

<Côté gauche>

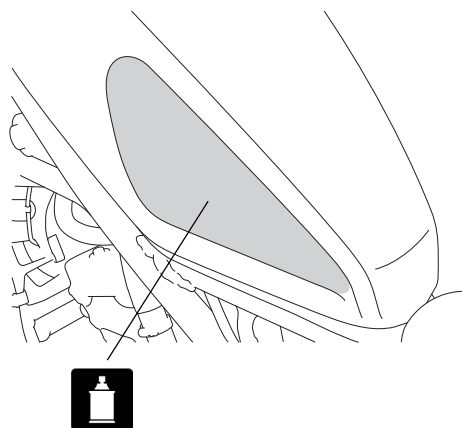

2. Décollez la partie adhésive comme indiqué.

PARTIE ADHESIVE DETACHABLE
Décollez partiellement la partie adhésive détachable.

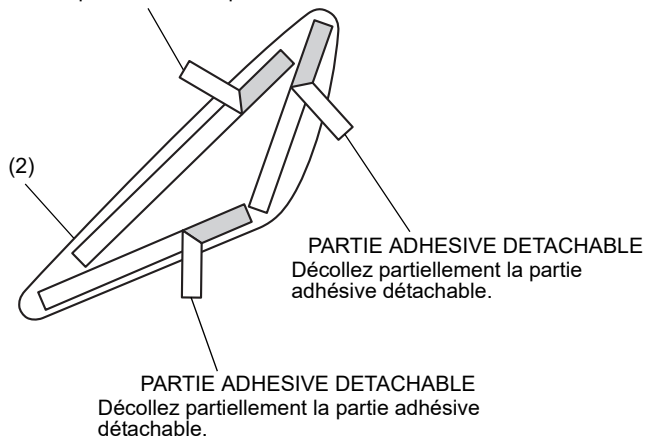

3. Fixez les pièces comme illustré.

Fixez les pièces à l'emplacement et selon les dimensions indiquées.

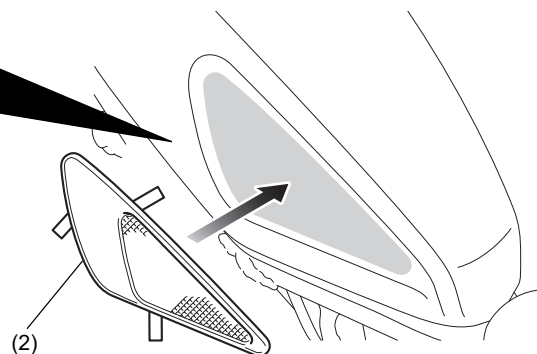
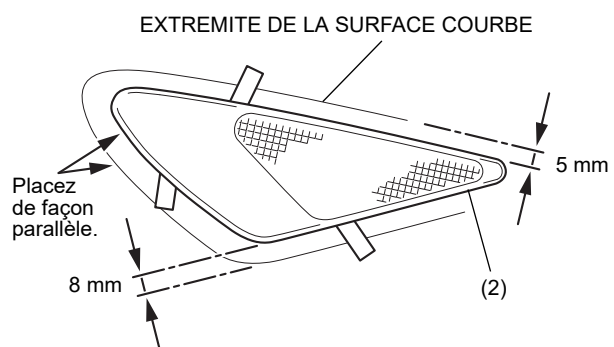

4. Retirez la partie détachable comme illustré.

PARTIE ADHESIVE DETACHABLE
Tirez tout en appuyant sur la protection de réservoir gauche.

PROTECTION DE RESERVOIR GAUCHE

PARTIE ADHESIVE DETACHABLE
Tirez tout en appuyant sur la protection de réservoir gauche.

PARTIE ADHESIVE DETACHABLE
Tirez tout en appuyant sur la protection de réservoir gauche.

5. Exercez une pression suffisante sur les pièces fixées.

6. Répétez la procédure sur le côté droit.